



Portal nakon otkrivanja (foto: M. Drmić)
The Portal after uncovering (photo M. Drmić)

Zlatko Uzelac

Institut za povijest umjetnosti, Zagreb

Sjeverni portal crkve Sv. Dimitrija (Sv. Duha) u Požegi

Izvorni znanstveni rad – Original scientific paper

predan 18. 12. 1995.

Sažetak

Na bočnoj strani franjevačke crkve Sv. Duha u Požegi, okrenutoj središnjem dijelu glavnoga gradskog trga, široka polukružna niša i svinuti ožbukani polukružni štap (»rundstab«) oktogonalnog profila, upućivali su na vjerojatnost da je riječ o zazidanome monumentalnom romaničkom portalu, što su i potvrdila istraživanja provedena u jesen 1995. godine.

U unutrašnji dio romaničkog portala naknadno je, u 16. stoljeću, kada je crkva pretvorena u džamiju, ugrađen okvir povišenih ulaznih vrata, pa je tom prilikom arhitektura portala znatno devastirana. Ipak su očuvani najvažniji elementi koji omogućuju potpuniju rekonstrukciju i preciznije stilsko-vremensko određenje portala, kao i definitivno rješavanje pitanja vremena gradnje same crkve.

Portal (3,75 x 4,20 m) obilježuju izrazite odlike i sva vrsnoća cistercitskoga graditeljstva, na što također upućuje i cijeli arhitektonski sklop crkve, osobito dobro očuvani svodni sustav svetišta. Baze otkrivenog portala istovjetne su bazama kolumne, najvažnijeg ostatka opatijske cistercitske crkve u Zircu u Madarskoj, s posebno karakterističnim detaljem dijagonalnog okreta podnožja.

Opatija Zirc osnovala je 1232. godine novu cistercitsku opatiju Honesta Vallis u Kutjevu kod Požege, na poticaj i donacijom kaločkog nadbiskupa Ugrina II Čaka, koji je prije toga kupio požeški županijski Castrum u korist kaločke crkve »radi spriječavanja prodora heretika iz Bosne«. Da je kao vlasnik Požege i požeški župan nadbiskup Ugrin dao i u Požegi izgraditi crkvu, ukazuje napose njen izvorni titular posvećen Sv. Dimitriju, sirmijskom mučeniku, budući da je nadbiskup u sklopu istih reformskih nastojanja u to vrijeme obnovio i srijemsku biskupiju.

Gradnja požeške crkve može se stoga datirati u drugu polovicu 30-tih godina 13. stoljeća, a njen vjerojatni dovršetak oko 1241. godine, kada je nadbiskup poginuo u bitci s Tatarima na rijeci Šajo. Crkva je građena u karakterističnom cistercitskom »prijelaznom« romaničko-gotičkom stilu, a svojim tlocrtom znači najraniju pojavu gotičke arhitekture među danas očuvanim crkvama u Hrvatskoj.

Požeška franjevačka crkva Sv. Duha jedan je od onih karakterističnih primjera koji najzornije ilustriraju stanje izrazite istraživačke, a osobito konzervatorsko-restauratorske zapuštenosti ukupne slavonske baštine, a napose najdragocjenijih preostalih spomenika slavonskog srednjovjekovlja. Unatoč posve očitoj visokoj vrijednosti njezine arhitekture, skrivene tek dijelom novim i najnovijim naslagama neprimjerene žbuke, ispod koje se naslućuju i brojne druge tajne,¹ crkva nije bila posebno istraživana, niti je dopušten pristup konzervatorima.² Tek u novije vrijeme u nekoliko širih pregleda, posebno u radovima dr. Zorislava Horvata i dr. Diane Vukičević-Samaržija, crkva se nametnula kao nezaobilazan spomenik, posebno značajan za povijest hrvatske arhitekture u 13. stoljeću, bez obzira na to što autori vrijeme gradnje crkve preciziraju u drugu polovicu stoljeća, odnosno na sam njegov kraj.³

U tim je radovima zamijećeno također i da je neobična niša polukružnog nadvoja – sa svinutim polukružnim štapom oktogonalnog profila u uglu – smještena na sjevernoj strani crkve, vjerojatno ostatak zazidanog portala, ali nije bilo nikakvog poticaja da se pride njegovom istraživanju.⁴ U Požegi je postojala tradicija, koja je zabilježena i u nekoliko publicističkih priloga, da je riječ o zazidanom ulazu iz vremena kada je crkva bila pretvorena u džamiju, a budući da pretpostavka o portalu nije bila pobježe stilski niti vrijednosno određena, ona se uklopila u već postojeću tradiciju.

U okviru opsežne Konzervatorske studije povijesne jezgre Požege,⁵ valorizirali smo i posebni značaj franjevačke crkve, kao najstarije očuvane građevine u gradu, te analizirajući detaljnije arhitektonske i stilske joj značajke, zaključili da se mora svakako odbaciti tradicijom pretpostavljeno vrijeme osnutka franjevačkog samostana u Požegi u godini 1285. kao odrednica relevantna i za pitanje vremena gradnje crkve.⁶ Usuprot tome, stilske i arhitektonske značajke, te osobito vrsnoća arhitekture crkve u cjelini, kao i pojedinih njezinih danas vidljivih od izvornih elemenata, ukazuju izrazito na prvu polovicu, a posebno na 30-te godine 13. stoljeća. Pretpostavljajući da je posrijedi cistercitsko graditeljstvo iz »prve ruke«, a ne tek njegov »utjecaj« u najširem smislu, ukazali smo posebno na činjenicu da je svetište crkve Sv. Duha svojim tlocrtom identično arheološki potvrđenom tlocrtu svetišta bivše cistercitske opatijske crkve u obližnjem Kutjevu (osnovane 1232. g.).⁷ Kako upravo 30-tih godina 13. stoljeća jedna izrazita povijesna ličnost posebno povezuje Požegu s kutjevačkom opatijom, iznijeli smo i pretpostavku da se gradnja požeške crkve (čiji izvorni titular posvećen Sv. Dimitriju, sirmijskom mučeniku, potvrđuje da ona prvotno nije bila građena za franjevce) može ponajprije izravno povezati s djelovanjem kaločkog nadbiskupa Ugrina II Čaka – najvažnije povijesne ličnosti Požege i Požeške županije od polovice dvadesetih do početka četrdesetih godina 13. stoljeća – osnivača cistercitske opatije Honesta Vallis u Kutjevu⁸ i istovremeno vlasnika Požege (o čemu postoji vjerodostojna poznata papina potvrđnica iz 1227. godine) i požeškog župana, organizatora akcije protiv prodora heretika iz Bosne i u samoj Bosni, ponovnog osnivača srijemske biskupije u benediktinskom samostanu Sv. Dimitrija u Mitrovici, biskupa-ratnika i velikoga graditelja crkava i tvrđava, jedne od najistaknutijih ličnosti ugarsko-hrvatskog kraljevstva u vrijeme Andrije II i prvih godina vladanja Bele IV, do provale Tatara i bitke na rijeci Šajo 1241. godine, u kojoj je biskup herojski poginuo.⁹



Franjevačka crkva Sv. Duha na Trgu Sv. Trojstva u Požegi (foto: M. Drmić)

Franciscan Church of the Holy Spirit on the Square of the Holy Trinity in Požega (photo M. Drmić)

Crkva Sv. Dimitrija u Požegi je, prema tome, mogla biti, ponajprije, izgrađena u sklopu onog istog cjelovitog programa reformi i snaženja organizacije crkve na ugroženom rubnom dijelu kaločke nadbiskupije u sklopu kojega je nadbiskup Ugrin najprije kupio Požegu, a zatim doveo cistercite u Kutjevo, pa je logična pretpostavka da su je gradili upravo cistercitski graditelji koji su istovremeno započeli graditi i svoju opatijsku crkvu. Oni su donijeli za Slavoniju toga vremena posve novi arhitektonski tip crkvene građevine, vrlo pogodan za reformna nastojanja koja je provodio kaločki nadbiskup, a koji se može odrediti kao gotički u njezinom tlocrtu, ali u skladu s konzervativnim shvaćanjem gotike kakvu su u to vrijeme cisterciti prenosili i u drugim dijelovima Europe, romanički u najvažnijim morfološkim elementima.

Budući da je od onih danas vidljivih, ili (većinom) dijelom vidljivih elemenata izvorne arhitekture koji najizravnije upućuju na takvo stilsko određenje upravo pretpostavljeni portal bio najveća nepoznanica, uznastojali smo da njegovo istraživanje dobije prednost, naglašavajući također da već i samo istraživanje izvorne visine crkve u niši portala znači prvi preduvjet prilikom uređenja plohe trga uz franjevačku crkvu.¹⁰ Zahvaljujući privoli i posebnom zaslugom gvardijana požeškog samostana fra Venancija Mihaljevića, čišćenje portala obavljeno je zatim tijekom, poglavito u jesen, 1995. godine.¹¹ Otkriveni portal izravno potvrđuje najvažnije pretpostavke iznesene u studiji.

Požeška franjevačka crkva, koja je od svoje obnove početkom 18. stoljeća posvećena Sv. Duhu, zajedno sa sklopom samo-

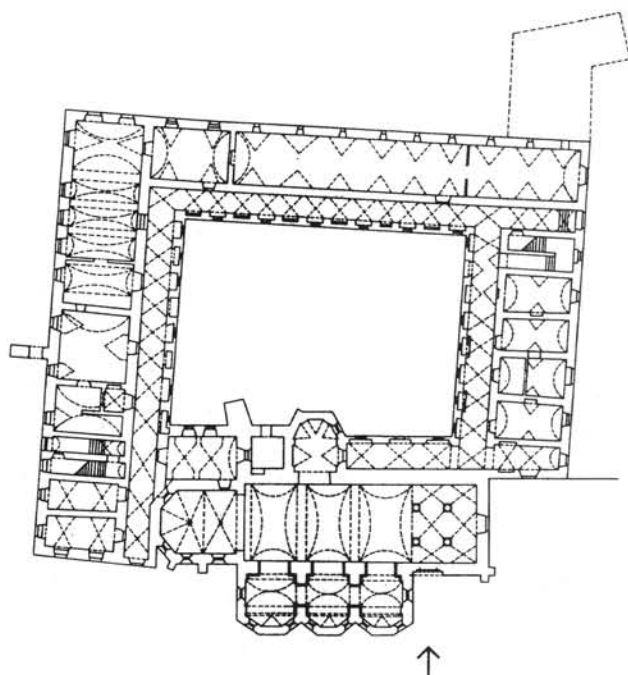

Tlocrt crkve i samostana s položajem sjevernog portala (prema arh. snimci M. Puncera)

Plan of the church and monastery with the position of the north portal (after architectural drawing by M. Puncer)

stanskih krila uz nju, dominira svojom arhitekturom u težištu velikog srednjovjekovnog središnjega gradskog trga, na mjestu gdje se izduženi ovalni prostor trga, dosegnuvši na svojoj zapadnoj strani najveću širinu, ljevčasto, zatim postupno sužava prema krajnjem jugozapadnom uglu, iza kojega su u uviru ulice nekoć stajala južna – od četiriju gradskih – vrata. Označavajući prijelom kontinuiranog smjera južnog ruba trga, crkva je svojim zapadnim pročeljem izrazito okrenuta uglu ljevčastog proširenja, odnosno prometnom pravcu iza njega, kojim se uskom dolinom potoka Vučjaka ulazilo u grad izravno na trg. Prije izgradnje zidina u 15. stoljeću, taj je danas, a čini se i oduvijek, najmanje važan od četiri pristupna pravca u grad (jedini je neposredno povezan s gorskim prijevojem) izlazio na trg možda još nešto bliže pročelju, odnosno zapadnom samostanskom krilu. Zbog takvog, u odnosu na cjelinu trga, rubnog položaja ulaznog pročelja, te pravilne orijentacije crkvenog prostora,¹² crkva je prema središnjoj plohi trga okrenuta svojom bočnom stranom.

U 18. stoljeću uz bok lađe, okomito na njezin sjeverni zid, dograđene su prema trgu tri međusobno spojene kapele. Njihova pojedinačno poligonalna svetišta sukladna su osnovnim oblikom svetištu crkve, no građene su prvenstveno po uzoru na dvije slične kapele koje su nešto prije toga bile dozidane uz franjevačku crkvu u Našicama.¹³ Kapele sada dosežu izvana visinom svojih zidova visinu crkvene lađe, prekrivajući više od dvije trećine njezine ukupne dužine, od ramena do mjesta gdje je u unutrašnjosti crkve završetak ovećeg baroknog pjevališta. Na preostalom dijelu sjevernog zida lađe, od

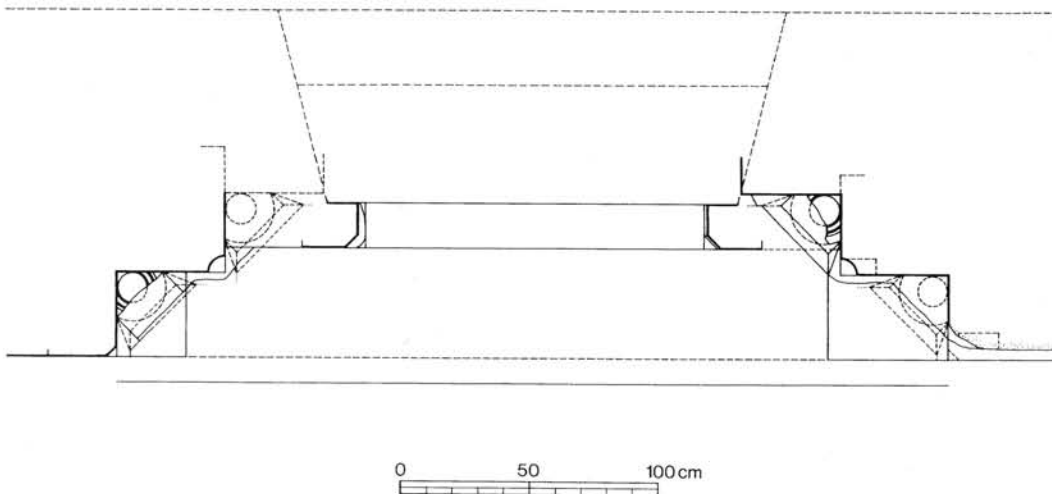

Tlocrt nalaza otkrivenog dijela portala (crtež: D. Stepinac)

Plan of the portal after partial uncovering (drawing by D. Stepinac)

Vertikalni presjek s pogledom na lijevu stranu vanjskog dijela romaničkog portala i lijevu stranu umetnutog okvira ulaza u džamiju, te presjekom sonde ispod poda crkve (crtež: D. Stepinac)

Vertical section with a view of the left exterior part of the Romanesque portal and left side of the inserted frame of the mosque entrance, as well as section of excavation under the church floor (drawing M. Stepinac)

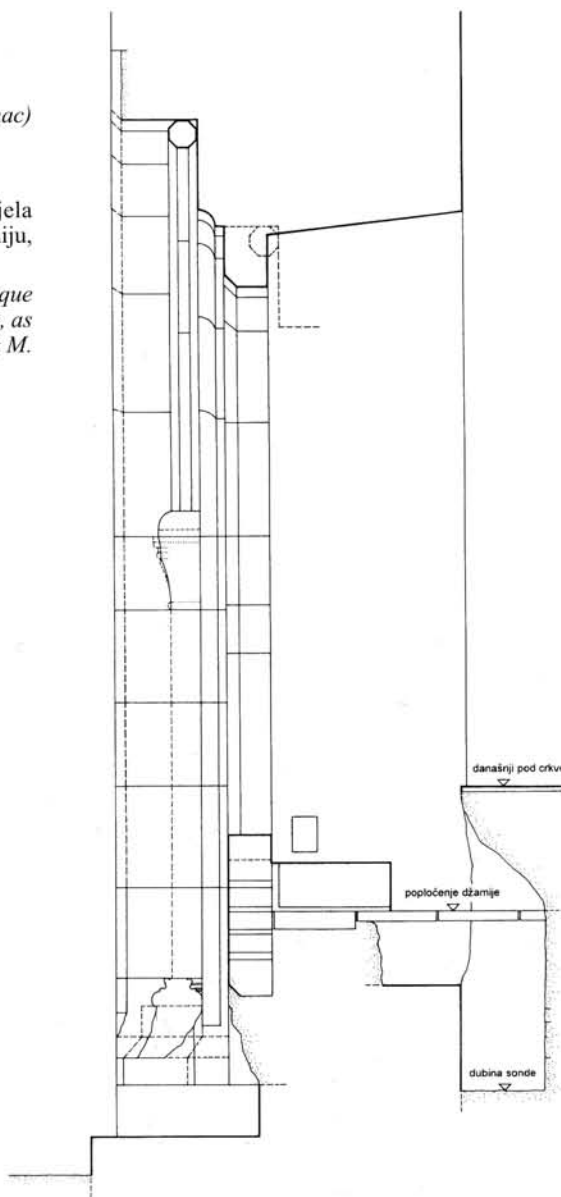

najzapadnije kapele Sv. Antuna do sjeverozapadnog ugla crkve, na kome su u produžetku zidova postavljeni omanji potpornji (znatno uži od debljine zidova koje podupiru), u uglu zida lađe do kapele, ostala je široka, polukružno završena niša zazidanog nekadašnjeg sjevernog portala.

Svojim proporcijama, uz proporcije prema trgu vidljivog dijela svetišta crkve (koje određuje ponajprije položaj razmjerno velikih i vrlo skladno proporcioniranih prozora s polukružnim romaničkim nadvojima), niša pretpostavljenog portala najbolje je ukazivala da je razina trga neobično povišena u odnosu na ono vrijeme kada je crkva bila izgrađena. Na podizanje razine trga utjecala je dijelom neposredna blizina potoka Vučjaka, koji je svojim poznatim povremenim poplavama stalno nanosio nove količine šljunka,¹⁴ a osim toga trg (o kojem je Anđela Horvat, prije asfaltiranja 1953. g., zamijetila da je njegova karakteristična uzgibana površina »utapkana ljudskim koracima«) redovito je i u 18. i 19. stoljeću bio održavan novim nanosima šljunka, isto kao i sve gradske ulice. Ipak, arheološka sonda u tlu trga pred portalom jasno je ukazala da je tlo pred crkvom najviše povišeno u skokovitim promjenama koje su nastale u prijelomnim godinama burne povijesti crkve i cijeloga grada, kakve su bile 1537. (a za crkvu 1573. g.) ili 1691. godina.

Niša portala, isto kao i cijela crkva, u novije je vrijeme bila dijelom iznova ožbukana mjestimice vrlo debelim slojevima betonske žbuke, a skošeni rub niše bio je izveden u gotovo čistom betonu, prekrivši znatno oštećena lica kamenih blokova vanjskog luka (povišeni sokl bio je izveden u tvrdom betonu).¹⁵ Ipak je nedvojbeno da ona nije tek u novije vrijeme naknadno otvorena, niti je u međuvremenu znatnije preuređivana (primjerice prilikom radikalne obnove crkve nakon požara 1842. godine, kada je i cijela crkva dobila pretežni dio svog današnjeg izvanjskog izgleda). Da je namjerno ostavljena vidljivom još u vrijeme prve obnove crkve na samom početku 18. stoljeća, ukazivao je posredno već i položaj zida dograđene kapele, koji dotiče rub niše ali je ne prekriva, a potvrdili su sada nedvojbeno nalazi dijelova žbuke, odnosno boje iz 18. stoljeća, nađeni na više mjesta u samoj niši, te između zida crkve i zida dograđene kapele.

Nakon čišćenja portala može se konstatirati da su franjevci prilikom obnove svoje crkve, koja je više od jednog stoljeća bila pretvorena u džamiju, zazidavajući dotadašnji ulaz u džamiju, s pijetatom nastojali zaštititi, ali i ostaviti vidljivim njegove najbolje očuvane dijelove, prekrivši postojeću kamenu nišu samo tankim slojem žbuke (ponegdje samo boje), očito uvidjevši da je riječ o elementu njihove stare crkve, a ne tek o ulazu u džamiju. Pritom su plitkim udubinama u žbuci, gotovo »konzervatorski«, u točnim obrisima naznačili zatečeni okvir ulaza džamije na središnjoj plohi niše, te uz njega i nešto istaknutiji središnji luk portala, dok je samu dubinu niše ponajviše odredila svojom dimenzijom unutrašnja strana vanjskog luka portala s polukružnim oktogonalmi štapom u uglu. Na krajevima štapa bili su očuvani vrlo oštećeni kapiteli nekadašnjih vanjskih stupića s jedva čitljivim vijencima i iznad njih bazama oba kraja štapa, koji su prilikom neke od kasnijih obnova iznova presvučeni betonskim ovojima, tako da su djelovali poput konzola na koje je štap oslonjen. Uz različitu geometriju luka naznačenog u sredini niše, to je unosilo zabunu u mogućnost naslućivanja stvarnih dimenzija portala, na koje je prije čišćenja svojim oblikom i proporcijama ponajviše ukazivao svinuti oktogonalni štap.



Oštećeni lijevi kapitel vanjskog stupića i baza vanjskog polukružnog oktogonalnog štapa s tragovima svrdla (foto: M. Drmić)

Damaged left capital of exterior colonette and base of the exterior octagonal "Rundstab" with traces of the drill (photo M. Drmić)

Nakon uklanjanja nasipa zemlje (prvenstveno sitnog tamnosmeđeg šljunka, karakterističnog za tlo grada smještenog u neposrednom gorskom podnožju), te skidanja slojeva betonske žbuke, pokazalo se da su zapravo posrijedi dva portala na istome mjestu: stariji, monumentalni romanički portal iz vremena gradnje crkve, i naknadno u njega umetnuti novi ulazni portal džamije. Pod zemljom je bio zatrpan dio u visini od 1,2 m, računajući od dna vanjskog ulaznog praga romaničkog portala do visine današnje asfaltne površine trga uz zid crkve. Unatoč vrlo teškim oštećenjima i potpunoj devastaciji središnjeg dijela izvorne arhitekture romaničkog portala iz 13. stoljeća, još su vrlo dobro vidljive njegove iznimno skladne proporcije i vrsnoća izrade, a cjelina danas znači i prvorazredni povijesni dokument o vremenu osmanske vladavine u Slavoniji, odnosno o načinu transformacije zatečene arhitekture prema potrebama osvajača.

Središnji dio romaničkog portala devastiran je umetanjem kamenog okvira novog, izrazito povišenog ulaza u vrijeme kada je crkva nakon 1573. godine pretvorena u džamiju zbog toga što je nova razina poda džamije bila povišena za čak najmanje 67 centimetara u odnosu na prvotni pod u lađi crkve, pa se morao podignuti i položaj ulaza.¹⁶ Budući da je sam



Oštećeni desni kapitel vanjskog stupića sa cvjetićem rozete u donjem uglu i s dijelom kapitelnog vijenca (foto: M. Drmić)

Damaged right capital of exterior colonette with fragment of rosette in the lower corner and part of the capital cornice (photo M. Drmić)

smještaj dotadašnjeg sjevernog portala na bočnoj strani crkve posve odgovarao mjestu pogodnom za ulaz u džamiju, problem nužnog podizanja kote ulaza riješen je tako da je razvaljen unutrašnji od tri kamena luka portala s njegovim nosačima, te okvirom i pragom dotadašnjih ulaznih vrata u crkvu, i zatim je u tako povećani otvor postavljen na pripremljenu visoku podlogu novi okvir ulaza, koji je osim što je podignut u odnosu na nekadašnji ulaz, pomaknut i nešto prema van, tako da je ostao slobodan samo manji dio unutrašnje strane srednjeg okvira portala do njegova ruba.

Ubačeni okvir također ima polukružni (eliptični) nadvoj, ali na povišenome mjestu on više svojim manjim lukom ne slijedi u cjelini geometriju polukrugova gornjeg dijela preostale konstrukcije izvornog portala o koji se oslanja. Vanjski dijelovi



Unutarnja stuba i popločenje džamije (foto: M. Drmić)

Interior step and mosque floor (photo M. Drmić)

starog portala zadržani su u novoj cjelini dijelom zbog statičkih, a vjerojatno više zbog oblikovnih potreba, jer su bitno pridonosili monumentalnom izgledu ulaza u džamiju. Nova cjelina bila je zatim ožbukana tankim slojem žbuke i obojana žarkom tamnocrvenom bojom, koja je bez sumnje pridonosila posve neobičnom izgledu ne samo ulaza nego i adaptirane džamije, na kojoj je značila zasigurno posebni akcent u ambijentu orijentalne požeške trgovačko-obrtničke čaršije, koja se već više od tri desetljeća prije toga, ubrzo nakon osvajanja grada, počela razvijati na mjestu nekadašnjeg srednjovjekovnog trga, a usred koje je sve do tada stajala franjevačka crkva i samostan uz nju.¹⁷

Preoblikovanje ulaza u džamiju u građevinskom je smislu izvedeno kao improvizacija, s pretežnom upotrebom kamenih spolija uzetih najvjerojatnije sa samostana, koji je kao i crkva stradao u događajima zbog kojih su franjevci morali otići iz Požege i preseliti samostan u Veliku.¹⁸ Sam umetnuti kameni okvir novog ulaza karakterističnog je tipa za ulazna vrata džamija i srodan je ulazima u džamije u Bosni iz tog vremena, no i on je najvećim dijelom, ako ne i u cjelini, sklopljen od spolija s jednih ili više vrata, kakvih je u samostanu na kraju 15. ili početkom 16. stoljeća moglo biti više. Desni dio dovratnika, koji je sastavljen od dva kamena bloka, od kojih je gornji isklesan sa svinutim dijelom luka, dopunjen je u sredini s nekoliko umetnutih tankih opeka da bi se izjednačio s lijevim dovratnikom, sastavljenim od više kamenih dijelova, ali okvir je ipak oblikovno cjelovit, a skošeni ugao posve je ujednačen, bez tragova naknadnog izravnavanja. Konstrukcija se oslanja na dva veća kamena spolija, postavljena na pripremljenu povišenu podlogu od tvrdog morta s obilnom upotrebom vapna i šljunčanoga granulata. Podloga je prekrila prag nekadašnjih vrata i prag portala (središnji dio vanjskog praga, a vjerojatno i prag vrata tom su prilikom uglavnom devastirani), a produžavala se manjim dijelom i preko šljunčanog nasipa ispred vanjskog praga portala da bi prihvatila, osim dvije ili tri stube koje su bile postavljene pred ulaznim vratima u džamiju, i dio pristupne staze popločene opekama. Spoliji postavljeni pod dovratnicima, odnosno pragom, također imaju skošene rubove, od kojih je fragment s lijeve

strane lučno klesan, a s obzirom na širinu luka, mogao bi biti dio segmentnog nadvoja s nekog od pomoćnih otvora samostana, dok je spolij koji nosi desni dovratnik možda dijelom naknadno stepenasto priklesan, a s obzirom na trokutasti završetak skošenog ruba, možda potječe s nekih od starijih, još gotičkih vrata ili prozora. Visina spolija izravnana je opekama do visine do koje su bile prislonjene stube pred ulazom, čiji je okvir u donjem dijelu bio određen visokim pragom. Izlizani kameni blok praga bio je posve rastresen pa se većim dijelom raspao prilikom djelomičnog odzidavanja kamene ispune kojom je ulaz bio zazidan u vrijeme zatvaranja ulaza u 18. stoljeću. Iza praga je bila postavljena jedna poviša stuba u monolitnom kamenom bloku, koji je ležao preko opeka popločenja kojima je bio prekriven pod džamije, a koje se produžavaju ispod današnjeg poda crkve za 48 cm niže od visine keramičkih pločica kojima je crkva popločena od kraja 19. stoljeća.

Kamena ispuna otvora vrata, kojom su ona bila zazidana početkom 18. st., vrlo je dobro očuvala unutrašnji, ožbukani okvir vrata džamije, i sve autentične detalje, kao što je naknadni popravak stuba iza vrata komadićima opeke u tvrdom mortu, šarke o koje su vrata bila ovisjena, te rupe u dnu zida unutrašnjeg okvira lijevo i desno, odmah iza vrata, koje su služile za utor grede za unutarnje osiguravanje vrata, pa čak i željezni klin zašiljen na obje strane kojim je greda bila učvršćivana upuštanjem klina u posebnu, za to predviđenu rupu u sredini kamene stube. Kosina unutrašnjeg okvira vrata džamije formirana je na mjestu razorenog unutrašnjeg luka portala, a zbog nje su dijelom otklesani i unutrašnji rubni dijelovi srednjeg luka. Nastali prostor nemarno je ispunjen različitim materijalom, kamenom, opekama, fragmentima mekšeg kamena s uništenog dijela portala, a očuvali su se i ostaci drvenih greda kojima je privremeno bila pridržana nova konstrukcija u vrijeme zidanja. Lice ispune zatvoreno je većim spolijima poravnatim s okvirom vrata, od kojih tri također imaju skošene rubove, a preostali međuprostor popunjen je zidarski, najviše tankim opekama.

Ispuna između novog okvira vrata džamije i preostale arhitekture romaničkog portala jednim je dijelom u dnu bila oslonjena na postamente i baze nekadašnjeg unutrašnjeg para stupića portala, pa su se one zbog toga dijelom očuvali, dok su postamenti i baze vanjskog para stupića, osobito desna, više oštećene djelovanjem vlage. Uz lijevi vanjski postament s bazom stupića, zahvaljujući prislonjenom zidu kapele Sv. Antuna, ostao je i dio vanjskog praga portala, te izvorno skošenje ruba vanjskog okvira. Romanički je portal bio isklesan u mekom žućkastom kamenu vrlo pogodnom za obradu, ali slabo otpornom na vlagu i mehanička oštećenja, pa su pojedini njegovi dijelovi, osobito oni koji su se nalazili pod zemljom, odnosno pod betonskim soklom, jako stradali od kapilarne vlage, a izrazite kaverne vidljive su na gotovo svim kamenim blokovima i na gornjim dijelovima portala, osim na unutrašnjim stranama oba očuvana luka, dok je osobito vanjska strana vanjskog luka stradala najviše prilikom novijih zbučanja crkve.

Unatoč velikim oštećenjima i tek djelomičnoj očuvanosti, arhitekturu monumentalnog romaničkog portala iz vremena gradnje crkve moguće je u najvećoj mjeri rekonstruirati u njezinom izvornom izgledu. Dimenzije vanjskog ruba okvira

(portala) iznose 3,7 x 4,2 m. Točno za jednu svoju širinu udaljen je od unutrašnjeg ugla koji čini sjeverozapadni potporanj sa sjevernim zidom lađe, što već po sebi ukazuje na preciznu geometrijsku određenost ne samo portala nego i crkve u cjelini. Položaj portala ponajprije je bio uvjetovan urbanističkim razlozima, jer je omogućavao pristup u crkvu sa središnjeg dijela trga, koji je u nekom obliku svakako morao postojati i prije gradnje crkve, oformljen kao proširenje na križanju četiri prastara prometna pravca koji su se spajali ispod obližnjeg kraljevskog Castruma. Crkva je zapadnim pročeljem okrenuta pristupu iz južnog pravca, a bočnom je stranom odredila širinu jezgre trga, prema kojoj je zbog toga morao biti postavljen dodatni, sjeverni portal. Da je postojao (možda isto tako monumentalno riješen) i ulaz na zapadnom pročelju, ukazuje već i položaj zapadnog samostanskog krila na kojemu je nalaz nisko postavljenog zazidanog ulaza, zajedno s ranijim nalazima, potvrdio da u svojoj strukturi potječe iz srednjeg vijeka.¹⁹ Sjeverni je portal postavljen bliže zapadnom pročelju jer je tako uspostavljena izravna komunikacija s težištem trga, ali je istovremeno ostala i izrazita longitudinalnost crkvenog prostora s jednosmjernom orijentacijom od ulaza na zapadnoj strani lađe, prema žarištu u arhitektonski istaknutom poligonalnom svetištu.

Arhitektura portala koncipirana je kao geometrijski izražajna arhitektonska struktura, koja je u skladu s najstrožim cistercitskim regulama bila svjesno lišena svakog dekorativnog i skulpturalnog ukrasa, osim na malenim kapitelima stupića koji su raščlanjivali arhitekturu portala, a na kojima su se pojavili različito oblikovani i diskretni, ali vrlo jasni biljni ukrasi. Na isti način arhitektonski je koncipirana i cijela crkva, a osobito njezino svetište, naglašeno posebno sustavom svoda.

Portal je izvorno bio konstruiran sa tri međusobno stupnjevano uvučena kamena okvira završena širokim polukružnim lukovima, sastavljenim od vrsno klesanih i precizno zatim spojenih kamenih blokova, kojih ravne površine lica kontinuiraju neprekinuto izravno od jednostavnih malih postamenata, naznačenih tek jednim skošenjem i postavljenih neposredno na površinu vanjske stube portala. Stuba je poravnata s licem nosača vanjskog luka, čineći postament vanjskog okvira i proteže se do praga ulaznih vrata. Dvostepeni pomak okvira prema ulaznim vratima bio je naglašen s po dva stupića u uglovima sa svake strane, kružnih u presjeku, postavljenih profiliranim bazama na povišene dodatne postamente, koji se nastavljaju nakon kosine nižih donjih postamenata, spojenih u prijelomu s istovjetnim niskim postamentima u dnu plohe nosača lukova. Dvostruki postamenti baza stupića nisu u tlocrtu postavljeni stepenasto kao zidovi nosača lukova, odnosno njihovi postamenti, nego su na osebujan način dijagonalno okrenuti prema osi stupića, odnosno prema uglu. Taj posebno važan detalj, kao i cijela profilacija postamenata i baza, posve je jednaka bazama s postamentima očuvane kolumne cistercitske opatije Zirc u Bakonjskoj šumi. Da su stupići imali kružni presjek, svjedoče okrugle užljebine na gornjim ploham baza kao tragovi profila uništenih stupića. Stupići su završavali kapitelima od kojih su bili odvojeni manjim prstenom, a nad kapitelima su kapitelni vijenci svojom gornjom površinom naznačavali dno polukrugova gornjeg dijela portala, razdijeljujući kapitule stupića od baza dva polukružno svinuta štapa, oktogonalnog presjeka, koji su se u uglovima

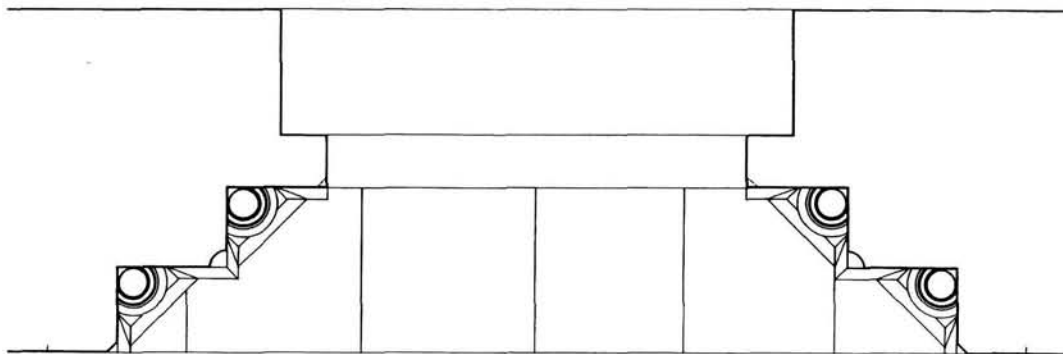
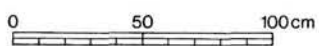
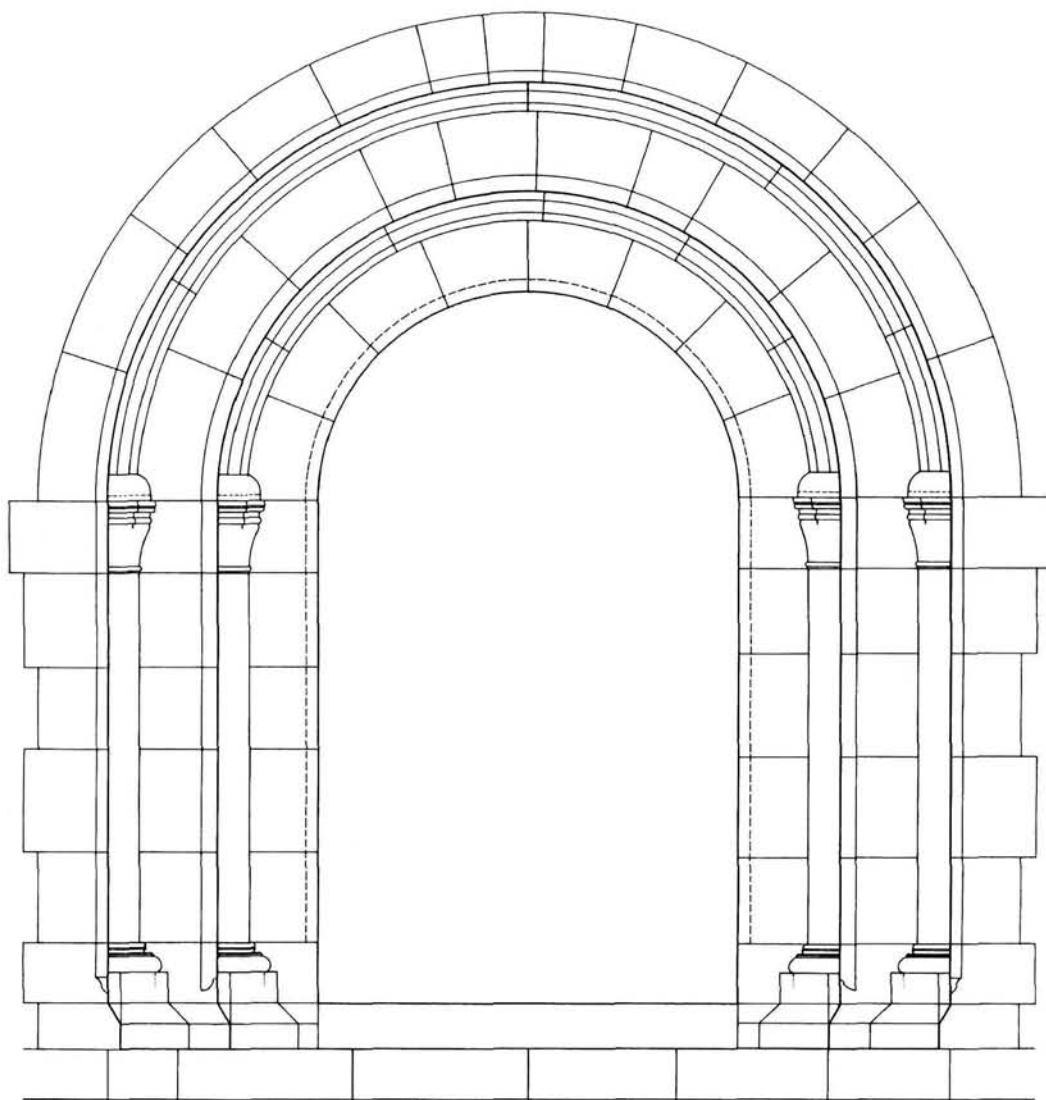

Teoretska rekonstrukcija sjevernog portala crkve Sv. Dimitrija u Požegi (pogled i tlocrt) (crtež: D. Stepinac)

Theoretical reconstruction of the north portal of the church of Saint Demetrius in Požega (view and plan, drawing D. Stepinac)

lukova nadovezivali na njih. Osim više ili manje očuvanih baza s postamentima sva četiri stupića, danas su preostale samo kapitelne zone nekadašnja dva vanjska stupića, te vanjski oktogonalni svinuti štap nad njima, dok se na unutrašnjoj strani srednjeg luka naslućuju otklesani obrisi kapitela i položaj unutrašnjeg stupića, odnosno unutrašnjeg svinutog štapa. Kapiteli su teško oštećeni, ali se razabire njihov osnovni oblik, te neki od elemenata dekorativne obrade lica, dovoljni da se može zaključiti da su dekoracije bile posve različite na svakom kapitelu. Na lijevom kapitelu još su vidljivi ukoso postavljeni, isprepleteni ravni bridovi biljnog ornamenta, jednakih onima na licu kapitela kolumne u Zircu, te obris svinutog dijela vrha lista u lijevom uglu, dok je na više oštećenom desnom kapitelu u unutrašnjem uglu ostao vrlo dobro očuvan cvjetić rozete sa svinutom stapkom do njega, a razabire se i mjesto u vrhu kapitela gdje se obično također nalazi smješten srednje položeni cvjetić.

Od kapitelnih vijenaca ostao je samo manji element profilacije vijenca nad desnim vanjskim kapitelom, ali se iz okomitog položaja očuvanog dijela lica, te položaja kapitela, a osobito dijagonalne usmjerenosti dekoracije na kapitelu, sa sigurnošću može zaključiti da su kapitelni vijenci imali bočne strane postavljene okomito na stijene okvira, ali da su u sredini dijagonalno bili skošeni, i tako razdijeljeni tlocrtno vjerojatno na tri jednaka dijela, značeći tako oblikovni prijelaz od stupića prema oktogonalnim ravnima svinutih štapova. Njihova profilacija čitljiva je samo dijelom, ali dovoljno da se ukaže kao horizontalna naznaka razdiobe kapitela i baze štapa postavljene iznad vijenca.

Od baza svinutog štapa ostala je samo ona na lijevoj strani, dok je na desnoj strani zamijenjena betonskom ispunom. Da je taj detalj bio vjerojatno obrađen na posve neobični način, upućuju tragovi gustih proboda tankog svrdla, tako da na prvi pogled preostala baza posve izgleda kao da je na cijelom portalu jedina klesana iz sedre, no isklesana je u jednom komadu kao i pozadina. Budući da je lice otpalo, ne možemo znati kako je ono izgledalo, ali je zanimljiv i osnovni oblik baze, koja je simetrična samo iz dijagonalnog pogleda, odnosno iz središnje točke očista u tlocrtnoj projekciji luka spušenog pred portalom, na koju upućuju i dijagonale kapitela, odnosno vijenca (kao i postamenata baza stupića) dok je iz svih drugih položaja asimetrično svinuta.

Vanjski okvir portala, koji je poravnat licem sa zidom crkve (građenim – za razliku od portala – kamenom lomljenjem, pa je crkva bez sumnje bila zbukana), oblikovan je tako da su kameni blokovi donjeg dijela, odnosno nosača luka, nejednako širinom određeni prema zidu crkve u koji su ugrađeni, dok su blokovi polukružnog luka gornjeg dijela i s vanjske strane precizno klesani u jednoj liniji. Tu razliku, odnosno prijelaz između vanjskog izmaknutog ruba donjeg i pravilnog ruba gornjeg dijela okvira portala, naglašava nešto više u stranu produženi kameni blok u visini (i u širini) kapitelne zone, kao prijelaza ruba iz okomice u svinuti luk (lijevo lice nosača luka vanjskog okvira zaklonjeno je zidom kapele Sv. Antuna, ali se može pretpostaviti isto rješenje i na toj strani s obzirom na simetričnost cijele arhitekture portala). Čini se da je postojao još jedan mogući razlog za izmicanje vanjskog ruba kamenih blokova do kapitelne zone: crkva izgleda nije imala sokl, pa je, umjesto njega, podnožje crkve moglo na neki način biti označeno, možda u žbuci (ili posebno bojanom trakom ?), sve do visine kapitelne zone portala.

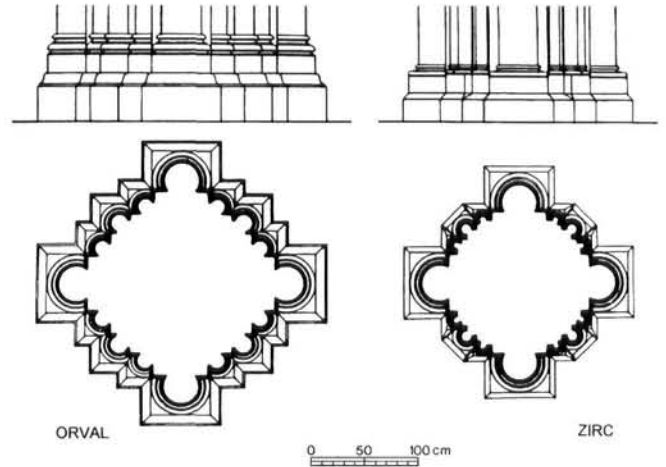

Unutrašnji rub vanjskog okvira portala imao je skošeni ugao koji se pri dnu nosača završavao jezičcima. Skošenje je široko 5,5 cm, a otklesano je kao istostranični trokut, što je vidljivo (kao i posve oštećeni ostatak jezičca) na jedinom očuvanom dijelu skošenja u vanjskom lijevom uglu portala. Za razliku od toga, srednji luk ima ugao otklesan nešto šire, ali u obliku četvrtkruga (radijusa 6,5 cm). Ako je suditi prema detalju u dnu desne strane ugla tog dijela portala, gdje je četvrtkružno udubljenje završeno kosim obratom na kraju, moglo bi se zaključiti da je izvorno ugao mogao biti ispunjen nekim posebno klesanim dijelom, koji se u dnu ukoso oslanjao na obrat.

S unutrašnje strane srednjeg luka, nakon uklanjanja ispune prema okviru ubačenog portala džamije, pojavio se neobični detalj naslikanog tordiranog štapa na površini kamena luka, ispred linije koja označava trag položaja unutrašnjeg, danas uništenog, oktogonalnog svinutog štapa. Taj je fresko-crtež morao nastati kasnije, vjerojatno u gotičko vrijeme, kada je i crkva bez sumnje bila ispunjena gotičkim freskama, možda kao svojevrsna likovna »dopuna« portala, ali moguće i kao zamjena za slični, ali u kamenu isklesani element koji je mogao na uglu ispunjavati dijelom četvrtkružnu nišu, gdje je bio izrazito izložen oštećenjima, a za čiju obnovu više nije bilo potrebnog tehničkog znanja. Ipak bi se teško moglo tvrditi da je četvrtkrug bio izvorno ispunjen tordiranim štapom, ne zbog potrebne virtuoznosti (koja nije nedostajala cistercitskim graditeljima), nego prvenstveno zbog prevelike izloženosti oštećenjima na istaknutom uglu, te zbog toga da bi tada taj element, ako bi izlazio iz četvrtkružne niše, vizualno dijelom prekrivao unutrašnji oktogonalni štap iza njega. No ugao je mogao biti ispunjen i nekim drugim elementom.

Središnje je pitanje za rekonstrukciju izvornog izgleda portala da li je portal imao lunetu. Prilikom ubacivanja okvira vrata džamije, osim cijelog unutarnjeg okvira portala s okvirom nekadašnjih vrata, razvaljeni su i na srednjem okviru dijelovi



Postamenti i baze stupića, s tlocrtom jedine preostale kolumne srušene srednjovjekovne cistercijske crkve opatije Zirc (u usporedbi s kolumnom iz Orvala) (prema F. L. Hervay-u) i pogled na nalaz postamenata s bazama stupića desne strane portala u Požegi

Base and pedestal of colonette with the plan of the only surviving column of the previous (now destroyed) Medieval cistercitate church of the Zirc Abbey (compared to the column from Orval), after F.L. Hervay, and view of the surviving pedestal and base of colonette of the right side of the Požega portal.

kamenih blokova u kapitelnoj zoni okrenuti prema unutrašnjem zidu, jednako na obje strane luka. U nastale rupe na lijevoj strani bila je ubačena jedna drvena greda i jedna letva kojima je improvizirano u vrijeme zidanja bio pridržan zid unutrašnjeg okvira novih vrata (ostaci grede i letve očuvali su se u sa svih strana zatvorenoj rupi), dok je na desnoj strani nastala rupa u luku bila ispunjena naizmjenično postavljenim gredama i kamenim ispunama, koje su također pridržavale desnu stranu okvira novih vrata. Nakon što su grede istrunule luk je bio statički oslabljen, pa je teško objasniti razloge devastacije jedino tih dijelova kamenih blokova u kapitelnoj zoni na cijelom srednjem luku samo potrebom pridržavanja okvira novih vrata u vrijeme zidanja. Rupe su nastale upravo na mjestima na kojima bi se mogle očekivati konzole koje su mogle pridržavati lunetu portala, i to tako da su se horizontalno protezale kao spoj srednjeg i unutrašnjeg okvira portala, zbog čega su i bile odvaljene zajedno s unutrašnjim okvirom. To je za sada jedina naznaka mogućnosti da je postojala luneta, ali ostaje i druga mogućnost da su odvaljeni kameni blokovi samo statički povezivali dva stupnjevana okvira na ključnome mjestu, neposredno ispod dna lukova u njihovom nastavku, a da se nisu dalje nastavljali kao konzolni nosači lunete.

Točnu kotu praga ulaznih vrata, odnosno širine otvora s eventualnim ostacima dna dovratnika, nije bilo moguće utvrditi bez uklanjanja okvira vrata džamije i podloge na koji je postavljen, nego je jedino u sondi s desne strane utvrđen položaj ostatka vanjskog lica razorenog unutrašnjeg okvira. Za demontiranje okvira ulaza u džamiju nismo se željeli odlučiti prije odluke o konzervaciji cjeline ili restauraciji romaničkog portala, pa eventualnu očuvanost tog elementa arhitekture portala treba tek potvrditi. Otvor vanjskog okvira portala širok je 3,22 m, što iznosi 10 stopa (dok ukupna širina s vanjskim licem okvira, koji je poravnat sa zidom crkve, a koja iznosi 3,7 m, određuje kao što je spomenuto širinu pomaka portala od ugla potpornja). Iako u sondi u desnom dnu portala nije mogao biti utvrđen položaj ruba unutrašnjeg okvira, odnosno dovratnika, očišćeni dio, odnosno pretpostavljena širina blokova unutrašnjeg okvira, ukazuju da bi otvor vrata mogao u geometrijskom proporcijiranju cjeline iznositi upravo 1,61 m, što iznosi 5 stopa, odnosno polovicu širine prve vanjske niše portala.

Pretpostavimo li da je postojala luneta na skrivenim konzolama, onda je (ne računajući za sada nepoznatu visinu praga) od razine vanjske stuba, odnosno postamenta portala do ruba lunete preostalo svega 2,12 m, što je u odnosu na monumentalnost dimenzija cjeline portala prilično nisko, ali ipak dovoljno za visinu ulaza, uz uvjet da je prag pritom bio nizak. U vrhu unutrašnjeg okvira naknadno umetnutog ulaza džamije, ispod dijela otpale žbuke kojom je okvir ožbukao, naslućuje se ostatak ravnog ožbukanozida, koji bi, sudeći po njegovom položaju, odnosno po tome da visinom prelazi iznad nekadašnje visine uništenog unutrašnjeg od tri kamena luka portala, te da tlocrtno stoji iza ulaznog praga, mogao biti samo ostatak unutrašnjeg okvira portala. Produžavajući se iznad visine luka, okvir je bio dovoljno visok da prihvati otvaranje krila vrata visokih i do vrha unutrašnjeg luka, pa se na temelju toga prije može zaključiti da portal nije morao imati lunetu, nego da je otvor ulaza završavao polukrugom unutrašnjeg okvira. No, povišeni otvor unutrašnjeg okvira iza vrata ipak ne isključuje mogućnost da se produžavao iza hipotetične lu-

nete, pa sam po sebi ne znači uporišnu točku za konačni zaključak, za koji bi trebalo pričekati eventualne nalaze nakon demontiranja ulaza džamije, te osobito cjelovitiju analizu proporcijskog, odnosno konstrukcijskog sustava portala. Još bi veći značaj imalo istraživanje zapadnog pročelja, odnosno ispitivanje tragova koji su prilikom žbukanja u unutrašnjosti prije nekoliko godina ukazali na mogućnost da je postojao možda još monumentalniji glavni portal na zapadnom pročelju, a koji je prema (za sada) nesigurnim pokazateljima moguće imao na većoj visini postavljen luk. Ako bi se to potvrdilo nakon istraživanja zapadnog pročelja, onda bi bilo nedvojbeno da bočni portal, za razliku od glavnoga, nije imao lunetu, što je često u cistercijskoj arhitekturi.

Sam proporcijski sustav portala, koji je za svega 0,5 m viši nego što je širok, također više ukazuje da luneta nije postojala, nego da je okvir vrata bio posve uklopljen u osnovnu ideju trostruko stupnjevanog i polukružnim lukovima naglašenog ulaza. Izostankom lunete, koja bi zbog širine otvora vrata morala biti prilično velika, a uz to i zbog male visine vrata još više istaknuta, izbjegnuta je potreba postavljanja središnjeg naglaska na bočnom portalu, koji je tako ostao tek najistaknutiji akcent u artikulaciji bočne strane crkve, posebno oblikovno i proporcijski usklađen s prozorima (kao što to pokazuje odnos prema očuvanim prozorima svetišta). No, arhitektura portala prije svega je, posve u duhu stroge cistercijske reforme, koja je tu izravno značila odgovor na izazov krajnjeg radikalizma hereze zbog koje je cijela crkva i građena, bila koncipirana tako da predstavlja tek poziv kroz otvorena vrata prema najvažnijem mjestu u svetištu crkve, i Božjoj riječi iza oltara.

Da su portal i crkvu u cjelini gradili upravo cistercijski graditelji koji su u isto vrijeme gradili i svoju opatijsku crkvu u

Kutjevu, izravno svjedoči znakoviti detalj postamenata i baza portala koji je u svojoj osebnosti dijagonalnog pomaka, odnosno oblicima koji iz toga proistječu i profilacijama jednak istom detalju jedinog očuvanog važnijeg dijela arhitekture sa crkve cistercijske opatije Zirc.²⁰ Opatija Zirc osnovala je kutjevačku opatiju Honesta Vallis kao svoju jedinu filijaciju, donacijom kaločkog nadbiskupa Ugrina II, pa je iz nje 1232. godine u Kutjevo pristiglo prvih 12 redovnika na čelu s opatom Nikolom, među kojima su po običajima reda bili i vrsni graditelji i klesari. Nadbiskup Ugrin, osvjedočeni zagovornik cistercijskog reda, koji je prije toga kupio od kralja Požegu, i u svom je gradu, koji je posjedovao najmanje 15 godina, morao nastojati podići crkvu i vjerojatno proširiti tvrđavu, kao što je crkve i tvrđave gradio i na drugim mjestima za koja je kao posebno istaknuta ličnost kraljevstva bio vezan. Za smisao njegovih reformnih nastojanja, okrenutih odgovoru na prodor dualističke hereze, arhitektonske koncepcije koje su širili cistercijski graditelji bile su upravo idealne, o čemu današnja požeška franjevačka crkva u cjelini i u detaljima, kakav je i sjeverni portal, znači jedinstveno svjedočanstvo. Požeška je crkva bila posvećena Sv. Dimitriju, sirmijskom mučeniku, svecu koji simbolizira duboke tradicije srijemske crkve, na kojima je kaločka nadbiskupija kao njena nasljednica gradila značajan dio svog ugleda i posebnog položaja među crkvama ugarskog kraljevstva.

Otkriveni sjeverni portal nedvojbeno potvrđuje da je crkva bila građena 30-tih godina 13. stoljeća, što znači da je svojim tlocrtom najstarija od očuvanih gotičkih crkava u Hrvatskoj. Građena je prema svim značajkama cistercijskog graditeljstva s konzervativnim zadržavanjem romaničkih morfoloških elemenata, svjedočeći da se pojava gotike u Hrvatskoj, na čijem su tlu cisterciti imali svoje samostane, ne razlikuje od načina širenja novog stila u drugim dijelovima Europe.

Bilješke

1 Prilikom posljednjeg, nedavnog zbučivanja unutrašnjosti crkve nepri-
mjerenom, i za ovu crkvu posve ponižavajućom prskanom zbučivanjem,
pojavi su se u svetištu obrisi zazidane sediljice, a pod pjevalištem
elementi koji ukazuju na vjerojatnost da postoje ostaci i nekadašnjega
glavnog portala na zapadnom pročelju. U vizitaciji kanonika
Dumbovića, arhiđakona Zagrebačke biskupije, iz 1730. g. napomi-
nje se da: »Circa altare majus in parietibus visuntur hodiendum
imagines duae pictae sat eleganter et devotionem exitantes operis
gothicis nimis: B.M. Virginis Jesulum in ulnis gestantis et Sancti
Nicolai episcopi«. Osim toga, pretpostavka je da su preostali i osta-
ci nekih od baroknih fresaka, bar u kapeli Sv. Križa, koja nije izgor-
jela u požaru 1842. godine (usp. **Paškal Cvekan**, *Franjevci u Požegi*,
Požega, 1983, str. 94-95. i 96-97).

2 Požeški franjevci opirali su se istraživanju crkve, ukazujući s puno
opravdanja na negativni primjer susjedne srednjovjekovne crkve,
smještene na istom požeškom trgu, crkve Sv. Lovre, na kojoj se već
više od trideset godina manje-više kontinuirano provode istra-
živačko-konzervatorski radovi, a koji su nakon brojnih epizoda u
konačnici završili javnim skandalom zbog teške devastacije njezi-
ne okolice, ali i niza pojedinosti na crkvi samoj.

3 **Zorislav Horvat – Ivan Mirnik**: *Graditeljstvo srednjeg vijeka u
Požeškoj kotlini*, Zbornik Požega 1227-1977, Požega, 1977; **Diana
Vukičević-Samaržija**: *Sakralna gotička arhitektura u Slavoniji*,
Studije i monografije Instituta za povijest umjetnosti, knj. 4, Zagreb,
1986; **Zorislav Horvat**, *Katalog gotičkih profilacija arhitekture
kontinentalne Hrvatske*, Zagreb, 1992; **Marija Mirković**, *Franjevci
i likovna umjetnost u kontinentalnom dijelu Hrvatske*, Zbornik
Franjevci hrvatske provincije Sv. Ćirila i Metoda, Zagreb, 1992; **Diana
Vukičević-Samaržija**: *Mittelalterliche Kirchen der Bette-
lorden in Kroatien*, Zbornik *Koldulorendi epiteszet a Kozepkori Ma-
gyarorszagon, Orszagos Muemlekvedelmi Hivatal*, Budapest, 1994.

4 U svom radu iz 1977. g. **Z. Horvat** i **I. Mirnik** naveli su: *Zanimlji-
vo da se sa sjeverne strane, na mjestu na kojem je danas u unu-
trašnjosti pjevalište, vidi portal s rundstabom, čiji je donji dio zat-
pan zbog stoljetnog nasipanja tla. On je također potvrda da je pr-
vobitan pod crkve bio niži oko 60-80 cm. Taj portal dokazuje izravno
komuniciranje prema trgu. Govoreći dalje o razlozima smještaja
zvonika »uz svetište« (zvonik je smješten uz rame lade s njene južne
strane, op. Z.U.) napominju još i da bi jedan od razloga mogao biti
položaj »glavnog portala na sjevernoj strani, a ne na zapadnom
pročelju« (**Z. Horvat – I. Mirnik**, nav. dj., str. 141. i 142).*

Pretpostavku o zazidanom portalu prihvatila je i **D. Vukičević-Sa-
maržija**, navodeći da je: »Oblikom vrlo široki portal primaknut više
zapadnoj pročelnoj strani«, te da je: »Pod crkve i trga bio znatno
niži, te stoga portal, izgubivši svoju visinu, djeluje danas vrlo širo-
ko«. Za portal smatra da je »iz gotičkog vremena« (kao i zide lade i
svetišta, toranj, nadsvođenje svetišta i trijumfalni luk), odnosno da
se može datirati u »sam kraj 13. stoljeća« (**D. Vukičević-Samaržija**,
Sakralna gotička arhitektura u Slavoniji, str. 125).

Drukčije stilsko određenje portala iznosi **M. Mirković**. Ubrajajući
požešku franjevačku crkvu među crkve na kojima se »mogu vidjeti
elementi koji upućuju na njihovo starije, predfranjevačko podrijetlo«,
M. Mirković spominje »romanički zaobljen slavaluk i se-
gmentno oblikovan portal«, »koji pripadaju prijelaznom romani-
čko-gotičkom stilskom razdoblju« (**M. Mirković**, nav. dj., str. 98).

5 Konzervatorska studija povijesne jezgre Požege, autori: **Zlatko
Uzelac** i **Davorin Stepinac**, Elaborat Instituta za povijest umjetnosti,
cjelina I, knj. II, str. 65-87, Zagreb, 1994.

6 Tradiciju je prvi iznio franjevački povjesničar o. **Grgur Čevapović**
1823. g., (**P. Gregorius Chevapovich**, *Catalogus observ. minorum
Provinciae S. Ioanis a Capistrano*, Budae, 1823. g.). Nakon požara
1842. g. dotadašnji provincijal i također franjevački povjesničar o.
Kajo Agjić postavio je nad ulaznim vratima u crkvu, na njenom
zapadnom pročelju, veliku kamenu ploču s natpisom: *Postanak ove
crkve spada u XIII stoljeće, imenito u godinu 1285. Pod turskim
jarmom bijaše ona od g. 1573-1687. turska džamija. Godine 1789-
-1797. bijaše zatvorena. Godine 1842. postade ona žrtvom plame-
na, nu zatim odmah milostinjom dobročinitelja bude obnovljena.*

7 Dosadašnji rezultati istraživanja u Kutjevu bit će izneseni na drugo-
me mjestu. Arheološkim sondama pronađeni su temelji potpornja
uz današnje svetište kutjevačke crkve, čime su potvrđene vijesti iz
isusovačkih izvora da je svetište u 18. stoljeću samo iznova rekon-
struirano u istom obliku, na starome mjestu i u istom tlocrtu. Da je
svetište od početka imalo današnji poligonalni tlocrt, posredno doka-
zuje i nalaz gotičkih fresaka u današnjoj baroknoj sakristiji, kao i
elementi arhitekture (srednjovjekovne) sakristije. Poligonalna
svetišta prihvaćena su u cistercijskoj arhitekturi od kraja 12. st., iako
se upotrebljavaju znatno rjeđe nego uobičajeni bernardinski tip
kvadratnog ili pravokutnog tlocrta.

Dosadašnja istraživanja u Kutjevu i (za sada nedovršenu) obnovu cje-
line kompleksa bivše isusovačke barokne rezidencije, koja je izgrađena
na mjestu i dijelom adaptacijom preostalih ruševina nekadašnje ci-
stercijske opatije, vodili su u razdoblju između 1989. i 1993. g., **Zlat-
ko Uzelac**, povj. umj. i mr. **Davorin Stepinac**, dipl. ing. arh., a
arheološka istraživanja **Dubravka Sokač-Štimac**, arheolog.

8 **Ferenc L. Hervay**, *Repertorium Historicum ordinis Cisterciensis
in Hungaria*, Roma, 1984, str. 101.

9 O razlozima za kupnju požeške tvrde govori papa Honorije III u
povelji od 11. siječnja 1227. g., (CD III, str. 264; povelju je zatim
potvrdio i njegov nasljednik Grgur IX, 10. srpnja iste godine),
navodeći da je nadbiskup Ugrin »prije nekoliko godina« kupio od
kralja Andrije II, u korist kaločke crkve, požešku tvrđavu (*castrum
de Posega*), s njezinim pripadnostima (tj. i župansku vlast, između
ostalog), a kao razlog kupnje, kojoj je očito bilo oponenata, navodi
izričito da je nadbiskup kupio Požegu »radi odbijanja heretika od
granica svoje nadbiskupije«. Još je Tkalčić napomenuo da bi to
mogla biti tek »dostojnija koprena« u namjeri moćnog nadbiskupa
»da istisne svaki upliv pečuske (Tkalčić misli i zagrebačke) bisku-
pije u Požegi« (**I. Tkalčić**, *Preporod biskupije zagrebačke u XIII
vijeku*, Rad JA XLI, str. 134). Kako je Požega pripadala pečuskoj
biskupiji, jasno je da bi oponent, zbog kojega je nadbiskupu bila
potrebna papina potvrđnica, najprije mogao biti pečuski biskup.
Potvrđnica istovremeno govori da je nadbiskup Ugrin, kupujući za
kaločku crkvu važnu kraljevsku utvrdu na teritoriju susjedne bisku-
pije, imao vrlo ozbiljne namjere da u svojim reformnim nastojanjima,
osim kao župan (a da je župansku vlast doista i obnašao potvrđuje
nekoliko dokumenata iz kasnijeg vremena), provede i neke promjene
koje su zabrinule pečuskog biskupa. Kamo su one smjerale, možda
posredno otkriva osnivanje Požeškog kaptola Sv. Petra (vjerojatno
upravo početkom 30-tih godina), koji je pečuska biskupija osnova-
la kao svoje središte za dio teritorija biskupije s ove strane Drave,
ali ne u nadbiskupovoj Požegi, nego 15-tak kilometara dalje, u pose-
bnom naselju na suprotnom kraju doline. Kaptol je zapravo bio na-
domjestak za biskupsko sjedište s ove strane Drave, pa bi se u sve-
mu tome mogli kriti i pravi razlozi za izgradnju crkve u Požegi.
Odgovor će se moći dati tek nakon cjelovitog istraživanja crkve, a
osobito budu li pronađeni i arheološki ostaci požeške srednjovje-
kovne župne crkve Sv. Pavla, što smo također potaknuli Konzerva-
torskome studijom.

10

Konzervatorska studija povijesne jezgre Požege bila je predviđena kao »podloga« za urbanistički plan povijesne jezgre, no koncipirana je u cjelini prvenstveno kao prilog pokušaju razrade i praktičke primjene temeljnog stava da u povijesnim jezgrama gradova (zaštićenim cjelinama) konzervatorsko-restauratorski postupak mora imati apsolutni prioritet nad bilo kojom vrstom urbanističkog planiranja koje je utemeljeno na slobodnom »likovnom« kreiranju, odnosno primjeni neke od općih ideologija.

11

Najprije je u suradnji s Gradskim muzejem u Požegi uklonjen asfalt pred nišom portala, i otvorena arheološka sonda u kojoj su se na zidu ispod betonskog sokla ukazali kameni dijelovi zazidanog portala, a utvrđena je približno i najniža kota temeljnog dijela zida crkve. Arheološke radove vodila je **Dubravka Sokač-Štimac**, arheolog i ravnatelj Muzeja. Nakon toga istraživanje portala povjerenje je Institutu za povijest umjetnosti (voditelji istraživanja **Zlatko Uzelac**, povj. umj. i mr. **Davorin Stepinac**, dipl. ing. arh.). Čišćenje portala od mjestimice vrlo debelih naslaga betonske žbuke izveo je restaurator **Vladimir Minks**, dijelom uz pomoć voditelja istraživanja. Istraživanje portala financirano je novcem Gradskog poglavarstva Požege.

12

Diana Vukičević-Samaržija utvrdila je odstupanje orijentacije crkve od 10 stupnjeva prema sjeveru na uzdužnoj osi (**D. Vukičević-Samaržija**, *Sakralna gotička arhitektura u Slavoniji*, str. 125). Prema našem mjeranju, na temelju katastarske karte, odstupanje je nešto manje i iznosi 5 stupnjeva, ali prema jugu. Da crkva u svojoj orijentaciji odstupa prema sjeveru, bila bi gotovo paralelna sjevernoj strani trga, pa bi, s obzirom na izrazito formativnu ulogu crkvene građevine, trg danas imao vjerojatno znatno pravilniji oblik. Odstupanje prema jugu naglašava još više povezanost prostora crkve s južnim pristupnim pravcem na trg iz doline Vučjaka, što je rezultiralo znatnim povećanjem ljevkastog jugoistočnog produžetka trga i većim otklonom zapadnog pročelja od središnje plohe trga.

13

Kapele su posvećene Sv. Antunu, Blaženoj djevici Mariji i Sv. Franji Asiškom. One su poduprle i statički osigurale vrlo nagnuti sjeverni zid crkvene lađe, kao i trijumfalni luk. Prema lađi otvaraju se razmjerno nisko postavljenim polukružnim lukovima, tako da iznad lukova (kao i između njih) preostaje dio srednjovjekovnog zida. Kapele su međusobno spojene, pa njihov zajednički prostor čini svojevrsnu dodatnu malu crkvenu lađu. Najprije su kao i u Našicama dograđene dvije kapele (Sv. Antuna i Sv. Marije) 1727. g., a nešto veća kapela Sv. Franje dozidana je do ramena lađe 1751. g. Prve dvije kapele izgradio je graditelj Petar Werl. Kapele su već 1760. godine stavlje-

ne pod zajednički krov (**Paškal Cvekan**, *Franjevci u Požegi*, Požega, 1986, str. 99).

14

Među oštećenjima kamenih blokova portala i njegove ispune u donjem dijelu postoji naknadno uklesan dio koji se može možda objasniti kao pripremljena podloga za postavljanje »brane« od dasaka radi sprečavanja ulaza vode prilikom neke veće poplave, svakako u turskom razdoblju.

15

Čini se da posljednji sloj betonske žbuke potječe iz obnove crkve 1965. godine, koju spominje **Paškal Cvekan** (**P. Cvekan**, n. dj.), no postoji mišljenje da je žbuka još novijeg datuma.

16

Točna kota izvornog poda crkve nije mogla biti utvrđena bez sonde u unutrašnjosti crkve, pa se navedeno povećanje visine odnosi na razliku između poda džamije i kote vanjskog praga portala, a može se pretpostaviti da je pod crkve iza praga mogao biti i niži. O razlozima za tako veliko povišenje poda teško je suditi bez istraživanja u lađi crkve.

17

Na nekim mjestima, posebno u uglu svinutog štapa na sloju crvene boje ostali su tragovi novijeg tamnozelenog sloja, pa je moguće da su neki dijelovi bili dopunjeni zelenom bojom ili je kasnije (vjerojatno u 17. st.) cijeli portal ponovno obojan u zeleno.

18

Za potpunije rasvjetljavanje okolnosti zbog kojih je požeška franjevačka crkva pretvorena u carsku džamiju i samostan premješten u Veliku bilo bi potrebno uz franjevačke izvore istražiti također i turske izvore. Samostan u Velikoj, uz onaj u Našicama, postao je glavno sjedište Franjevačke bosanske provincije za sve vrijeme turske vladavine u Slavoniji, a posebno je zanimljivo da je požeška katolička zajednica imala određene posebne privilegije kao malo gdje u tom dijelu Turskog Carstva, što je možda također bila posljedica događaja iz 1573. godine.

19

Zazidana vrata u zapadnom krilu samostana pokazala su se nakon skidanja žbuke na južnom zidu hodnika iza ulaznog pročelja, desno od osi baroknog portala na pročelju, u vrijeme radova na samostanu 1994/95. godine. O ranijim nalazima v. **Z. Horvat – I. Mirnik**, nav. dj., str. 141.

20

Ferenc L. Hervay, nav. dj., str. 211/212. i 280-282.

Summary

Zlatko Uzelac

Northern Portal of the Church of Saint Demetrius (Holy Spirit) in Požega

On the side wall of the Franciscan church of the Holy Spirit in Požega, facing the centre of the main city square, a wide semi-circular niche with a curving plastered semi-circular »Rundstab« of octagonal profile was seen as an indication that this might be a walled-up monumental Romanesque portal. This hypothesis was confirmed by research conducted in the autumn 1995.

When the church was changed into a mosque in the sixteenth century the interior frame of the portal was raised and considerably damaged in the process. However, its most significant elements have survived, enabling us to make a partial reconstruction and helping us to determine more precisely the style and dating of the portal and the church building itself.

The portal (3,75 x 4,20 m) bears the marks of cistercitic masonry and so does the architectural ensemble of the building, especially its well preserved vaults. The portal base is identical with that of the column of the cistercitic abbey in Zirc (Hungary): both are marked by a characteristic diagonal turn.

In 1232 the Zirc Abbey founded a new cistercitic abbey »Honestia Vallis« in Kutjevo near Požega. The building was encouraged and financed by Archbishop Ugrin II Csak who had previously purchased the Požega Castrum »to stay the influx of heretics from Bosnia«. Indications that the Archbishop and Governor of Požega Ugrin also commissioned its church can finally also be found in the titulary of the church, Saint Demetrius. Demetrius was a martyr from Sirmium (Srijem) where the Archbishop urged by his reformist effort had also installed the Srijem Bishopric.

The building of the church in Požega can thus be dated about the 1230s. The church was probably finished about 1241, when the Archbishop was killed in battle against the Tartars on the river Šajo. The church is built in the characteristic cistercitic »transitional« Romanesque-Gothic style. Its plan is the earliest manifestation of the Gothic style in architecture among the surviving churches in Croatia.